

Isolatie



Prijslijst vanaf 18 mei 2026

Een volledig spectrum aan isolatieoplossingen



Inhoudsopgave

Platdak	4
Therma™ TR26 Platdakplaat	4
K-Roc® 70/037 Platdakplaat	6
Afschot	7
K-Roc® Afschot dakplaat	7
Therma™ TT46 Afschot dakplaat	8
OPTIM-R® Dakstelsel	9
Hellend dak	10
Therma™ TP10 Hellend dakplaat	10
Therma™ TP11 Hellend dakplaat	11
Kooltherm® K7 Hellend dakplaat	12
Hallen en stallen	13
Selthaan® Megaplust	13
Toebehoren Selthaan® Megaplust	14
Gevel	16
Kooltherm® K8 D Spouwplaat	16
Kooltherm® K8 D PlusSpouwplaat	17
Therma™ TW50 EUR Spouwplaat	18
Toebehoren Spouwmuurisolatie	19
Kooltherm® K21 Vliesgevelplaat	21
AlphaCore® Pad	22
AlphaCore® Pure	23
Kooltherm® K12 D HSB Plaat	24
Kooltherm® K5 Buitengevelplaat	25
Binnenisolatie	26
Kooltherm® K17 Geïsoleerde Gipsplaat	26
Kooltherm® K20 Betonelement Plaat	27
Kooltherm® K10 Plafondplaat	28
Vloer	29
OPTIM-R® Vloersysteem	29
Kooltherm® K3 Vloerplaat	30
Therma™ TF70 Vloerplaat	31

Inhoudsopgave

Technische Service	32
Servicekosten	33
Algemene leverings- en betalingsvoorwaarden	34

Therma™ TR26

Platdak Plaat

Productspecificaties

Eigenschap	Waarde
Omschrijving	PIR hardschuim isolatieplaat, twee zijden alu meerlagen complex
Thermische geleidbaarheid λ_D (EN 13165:2012+A2:2016)	λ_D -waarde 0,022 W/(m·K)
Standaard afmeting (EN 822:2013)	1200 x 600 mm 2400 x 1200 mm
Randafwerking	rechte kanten
Verpakking	in folie
Milieuprestaties	EPD-KSI-20220298-LT1-EN, 120mm

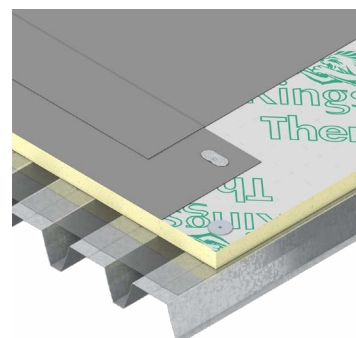

FM Approved in lijn met de "FM 4470 voor gebruik in klasse 1 toepassingen en bij onbrandbare dakvloer constructies" - enkele laag dikte van 40 - 160 mm of tot en met 280 mm met meerdere lagen.
Kijk voor meer informatie op www.roofnav.com of neem contact op met onze technische service afdeling.

Prijzen 1200 x 600 mm

R_D -waarde (m ² ·K/W)	Isolatiedikte (mm)	Prijs (€/m ²)	(platen/pak)	Inhoud (m ² /pak)	(pakken/pallet)	Voorraad
0,90	20*	€ 16,62	20	14,40	12	●
1,10	25*	€ 18,48	16	11,52	12	●
1,35	30*	€ 18,60	10	7,20	16	●
1,80	40	€ 21,97	10	7,20	12	●
2,25	50	€ 25,57	8	5,76	12	●
2,70	60	€ 28,28	7	5,04	12	●
3,15	70	€ 31,31	6	4,32	12	●
3,60	80	€ 34,99	5	3,60	12	●
4,05	90	€ 39,16	5	3,60	10	●
4,50	100	€ 41,71	4	2,88	12	●
5,00	110	€ 45,13	4	2,88	10	●
5,45	120	€ 48,54	3	2,16	14	●
6,35	140	€ 55,50	3	2,16	12	●
6,45	142	€ 56,29	3	2,16	12	●
7,25	160**	€ 67,38	3	2,16	10	●

* Voor toepassing van 20, 25 of 30 mm in een door FM Approvals gecertificeerd daksysteem, neem contact op met onze Techline: 014 23 60 93

** 160 mm met sponning, functionele afmeting 1185 x 585 mm

Therma™ TR26

Platdak Plaat

Prijzen 2400 x 1200 mm

R _D -waarde (m ² ·K/W)	Isolatie-dikte (mm)	Prijs (€/m ²)	(platen/pak)	Inhoud (m ² /pak)	(pakken/pallet)	Voorraad
1,35	30*	€ 18,59	8	23,04	10	-
1,80	40	€ 21,97	6	17,28	10	●
2,25	50	€ 25,57	5	14,40	10	●
2,70	60	€ 28,27	5	14,40	10	●
3,15	70	€ 31,31	4	11,52	9	●
3,60	80	€ 34,99	4	11,52	10	●
4,05	90	€ 39,16	3	8,64	9	●
4,50	100	€ 41,70	3	8,64	8	●
5,00	110	€ 45,13	3	8,64	8	-
5,45	120	€ 48,54	3	8,64	7	●
6,35	140	€ 55,50	3	8,64	6	-
6,45	142	€ 56,29	3	8,64	6	●
7,25	160**	€ 67,38	2	5,76	8	●

* Voor toepassing van 30 in een door FM Approvals gecertificeerd dakstelsel, neem contact op met onze Techline: 014 23 60 93

** 160 mm met sponning, functionele afmeting 2385 x 1185 mm

K-Roc[®] 70/037

Platdakplaat

Productspecificaties

Eigenschap	Waarde
Omschrijving	Minerale steenwol isolatieplaat voor gebruik op platte daken
Thermische geleidbaarheid λ_D (EN 13162:2012+A2:2015)	λ_D -waarde 0,037 W/(m·K)
Standaard afmeting (EN 822:2013)	2000 x 1200 mm 1000 x 1200 mm
Randafwerking	standaard met rechte kanten
Verpakking	in folie

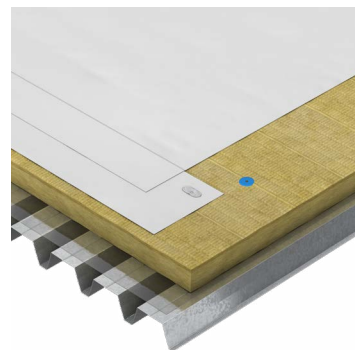

Prijzen 2000 x 1200 mm

R_D -waarde (m ² ·K/W)	Isolatiedikte (mm)	Prijs (€/m ²)	Aantal (platen/pak)	Inhoud (m ² /pak)	Voorraad
2,15	80	€ 26,21	15	36,00	-
2,70	100	€ 32,76	12	28,80	-
3,20	120	€ 39,31	10	24,00	-
3,75	140	€ 45,86	8	19,20	-
4,30	160	€ 52,42	8	19,20	-

Prijzen 1000 x 1200 mm

R_D -waarde (m ² ·K/W)	Isolatiedikte (mm)	Prijs (€/m ²)	Aantal (platen/pak)	Inhoud (m ² /pak)	Voorraad
2,15	80	€ 26,21	30	36,00	-
2,70	100	€ 32,76	24	28,80	-
3,20	120	€ 39,31	20	24,00	-
3,75	140	€ 45,86	16	19,20	-
4,30	160	€ 52,42	16	19,20	-

K-Roc[®] Afschotplaat

Afschot dakplaat

Productspecificaties

Eigenschap	Waarde
Omschrijving	Minerale steenwol isolatieplaat voor gebruik in afschotdaken
Thermische geleidbaarheid λ_D (EN 13162:2012+A2:2015)	λ_D -waarde 0,038 W/(m·K)
Standaard afmeting (EN 822:2013)	1200 x 1000 mm
Randafwerking	standaard met rechte kanten
Verpakking	in folie

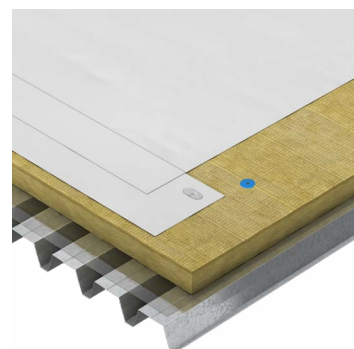

Prijzen

R_D -waarde min. (m ² ·K/W)	R_D -waarde max. (m ² ·K/W)	Isolatiedikte (mm)	Prijs (€/m ²)	Aantal (platen/pak)	Inhoud (m ² /pak)	Voorraad
1,05	1,55	40 / 60	€ 23,83	24	28,80	-
1,55	2,10	60 / 80	€ 33,36	16	19,20	-
2,10	2,60	80 / 100	€ 42,88	14	16,80	-
2,60	3,15	100 / 120	€ 52,42	10	12,00	-

Therma™ TT46

Afschot Dakplaat

Productspecificaties

Eigenschap	Waarde
Omschrijving	PIR hardschuim isolatieplaat, twee zijden alu meerlagen complex
Thermische geleidbaarheid λ_D (EN 13165:2012+A2:2016)	λ_D -waarde 0,022 W/(m·K)
Standaard afmeting (EN 822:2013)	1200 x 1200 mm
Randafwerking	rechte kanten
Verpakking	in folie
Milieuprestaties	EPD-KSI-20220298-LT1-EN, 120mm

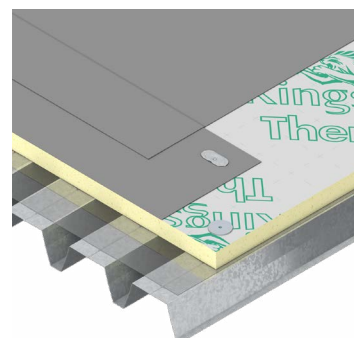

FM Approved in lijn met de "FM 4470 voor gebruik in klasse 1 toepassingen en bij onbrandbare dakvloer constructies" - enkele laag dikte van 40 - 160 mm of tot en met 280 mm met meerdere lagen.
Kijk voor meer informatie op www.roofnav.com of neem contact op met onze technische service afdeling.

Prijzen 10 mm afschot

R_D -waarde min. (m ² ·K/W)	R_D -waarde max. (m ² ·K/W)	Isolatie dikte (mm)	Prijs (€/m ²)	(platen/pak)	Inhoud (m ² /pak)	(pakken/pallet)	Voorraad
1,35	1,80	30* / 40	€ 22,48	8	11,52	9	●
1,80	2,25	40 / 50	€ 26,32	6	8,64	9	●
2,25	2,70	50 / 60	€ 29,14	6	8,64	7	●
2,70	3,15	60 / 70	€ 33,33	4	5,76	10	●
3,15	3,60	70 / 80	€ 38,40	4	5,76	8	●
3,60	4,05	80 / 90	€ 42,30	4	5,76	7	●
4,05	4,50	90 / 100	€ 46,79	4	5,76	6	●
4,50	5,00	100 / 110	€ 50,85	4	5,76	6	●
5,00	5,45	110 / 120	€ 57,66	4	5,76	5	●

Prijzen 15 mm afschot

R_D -waarde min. (m ² ·K/W)	R_D -waarde max. (m ² ·K/W)	Isolatie dikte (mm)	Prijs (€/m ²)	(platen/pak)	Inhoud (m ² /pak)	(pakken/pallet)	Voorraad
1,35	2,00	30* / 45	€ 23,75	8	11,52	9	●
2,00	2,70	45 / 60	€ 30,31	6	8,64	8	●
2,70	3,40	60 / 75	€ 36,22	6	8,64	8	●
3,40	4,05	75 / 90	€ 43,08	4	5,76	8	●

Prijzen 20 mm afschot

R_D -waarde min. (m ² ·K/W)	R_D -waarde max. (m ² ·K/W)	Isolatie dikte (mm)	Prijs (€/m ²)	(platen/pak)	Inhoud (m ² /pak)	(pakken/pallet)	Voorraad
1,35	2,25	30* / 50	€ 25,17	8	11,52	9	●
2,25	3,15	50 / 70	€ 33,10	6	8,64	7	●
3,15	4,05	70 / 90	€ 40,91	4	5,76	8	●
4,05	5,00	90 / 110	€ 48,56	4	5,76	6	●
5,00	5,90	110 / 130	€ 57,94	2	2,88	10	●

* Voor toepassing van 30 mm in een door FM Approvals gecertificeerd daksysteem, neem contact op met onze Techline: 014 23 60 93

OPTIM-R®

Daksysteem

Productspecificaties

Eigenschap	Waarde
Omschrijving	Vacuüm isolatieplaat met een micro-poreuze kern, ingesloten in een dun en gasdicht omhulsel
Thermische geleidbaarheid λ_D (EN 12667:2001)	λ_D -waarde 0,007 W/(m·K)
Standaard afmeting (EN 822:2013)	1200 x 600 mm, 1200 x 400 mm, 1200 x 300 mm 600 x 600 mm, 600 x 400 mm, 600 x 300 mm 300 x 300 mm
Randafwerking	standaard met rechte kanten



Prijzen

R_D -waarde (m ² ·K/W)	Isolatiedikte (mm)	Prijs (€/m ²)	Voorraad
2,85	20	*	-
3,55	25	*	-
4,25	30	*	-
5,70	40	*	-
7,10	50	*	-

* Prijzen op aanvraag. Neem contact op met ons sales team voor meer informatie.

Therma™ TP10

Hellend Dakplaat

Productspecificaties

Eigenschap	Waarde
Omschrijving	PIR hardschuim isolatieplaat, aan twee zijden voorzien van een reflecterend gasdicht alu meerlagen complex
Thermische geleidbaarheid λ_D (EN 13165:2012+A2:2016)	λ_D -waarde 0,022 W/(m.K)
Standaard afmeting (EN 822:2013)	2400 x 1200 mm
Functionele afmeting (EN 822:2013)	2380 x 1180 mm (m.u.v. 140 mm: 2370 x 1170 mm)
Randafwerking	tand & groef
Verpakking	in folie
Milieuprestaties	EPD-KIN-20230011-CBD2-EN, 120mm

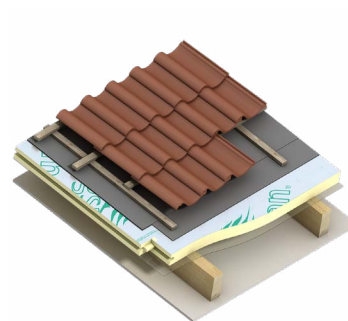

Prijzen

R_D -waarde (m ² .K/W)	Isolatiedikte (mm)	Prijs (€/m ²)	(platen/pak)	Inhoud (m ² /pak)	(pakken/pallet)	Voorraad
4,50	100	€ 37,55	3	8,64	9	●
5,45	120	€ 42,62	2	5,76	11	●
6,35	140	€ 55,59	2	5,76	9	-

Therma™ TP11

Hellend Dakplaat

Productspecificaties

Eigenschap	Waarde
Omschrijving	PIR hardschuim isolatieplaat, aan twee zijden voorzien van een reflecterend gasdicht alu meerlagen complex en aan één zijde een dampopen waterkerend membraan
Thermische geleidbaarheid λ_D (EN 13165:2012+A2:2016)	λ_D -waarde 0,022 W/(m·K)
Standaard afmeting (EN 822:2013)	2400 x 1200 mm
Functionele afmeting (EN 822:2013)	2380 x 1180 mm
Randafwerking	tand & groef
Verpakking	in folie



Prijzen

R_D -waarde (m ² ·K/W)	Isolatiedikte (mm)	Prijs (€/m ²)	(platen/pak)	Inhoud (m ² /pak)	(pakken/pallet)	Voorraad
3,60	80	€ 47,15	3	8,64	5	●
4,50	100	€ 53,11	3	8,64	4	●
5,45	120	€ 60,50	2	5,76	5	●
6,35	140	€ 67,63	3	8,64	3	-
7,25	160	€ 78,51	2	5,76	4	-

Kooltherm® K7

Hellend Dakplaat

Productspecificaties

Eigenschap	Waarde
Omschrijving	resol hardschuim isolatieplaat, aan één zijde voorzien van een dampopen mineraal glasvlies en aan de onderzijde een dampopen mineraal glasvlies met een glasvezel versterkt net
Thermische geleidbaarheid λ_D (EN 13166:2012+A2:2016)	λ_D -waarde 0,021 W/(m·K)
Standaard afmeting (EN 822:2013)	1200 x 2400 mm
Functionele afmeting (EN 822:2013)	1185 x 2385 mm
Randafwerking	standaard met tand & groef
Verpakking	in folie
Milieuprestaties	EPD-KSI-20240319-CBC1-EN, 100mm

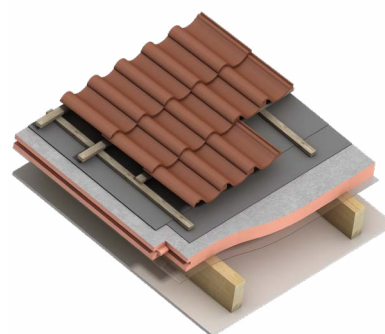

Prijzen

R_D -waarde (m ² ·K/W)	Isolatie dikte (mm)	Prijs (€/m ²)	(platen/pak)	Inhoud (m ² /pak)	(pakken/pallet)	Voorraad
2,85	60	€ 43,25	5	14,13	4	-
3,80	80	€ 53,94	3	8,48	5	-
4,75	100	€ 63,77	3	8,48	4	-
5,70	120	€ 76,43	2	5,65	5	-
6,65	140*	€ 85,90	2	5,65	4	-
7,55	159	€ 96,58	2	5,65	4	-

* Voor toepassing van deze dikte in een ATG gecertificeerd systeem, neem contact op met onze Techline +32 (0) 14 800 843.

Selthaan[®] Megaplust

Hallen en stallen

Productspecificaties

Eigenschap	Waarde
Omschrijving	PIR-hardschuim isolatieplaat, aan beide zijdes voorzien van 100µ wit afgewerkt stucco aluminium
Thermische geleidbaarheid λ_D (EN 13165)	λ_D -waarde 0,023 W/(m·K) (dikte 60 - 100 mm) λ_D -waarde 0,024 W/(m·K) (dikte 120 mm)
Standaard afmeting (EN 822)	1200 x 2500 mm 1200 x 5000 mm op aanvraag leverbaar tot 13m lengte
Randafwerking	rechte kanten (optioneel met zaagsnede)

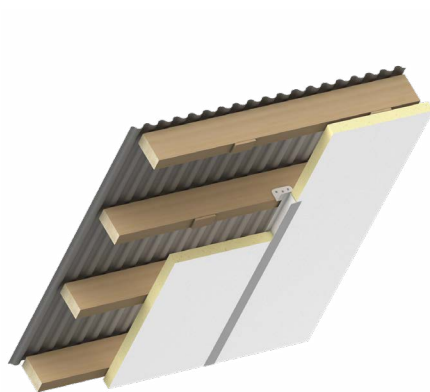

Prijzen

R_D -waarde (m ² ·K/W)	Isolatiedikte (mm)	Prijs (€/m ²)	Voorraad
2,60	60	*	-
3,45	80	*	-
4,30	100	*	-
5,00	120	*	-

* Neem contact op met ons sales team voor meer informatie.

Toebehoren

Selthaan®

H-profiel, wit PVC

T.b.v. isolatie (mm)	Lengte (m)	Prijs (€/m')	Inhoud (m'/pak)	Voorraad
60	5	*	25	●
80	5	*	25	●
100	5	*	25	●
120	5	*	25	●



Ophangclips t.b.v. H-profiel

Lengte (mm)	Prijs (€/100)	Aantal (clips/pak)	Voorraad
35	*	25	●
70	*	25	●
120	*	25	●
150	*	25	●
200	*	25	●



U-profiel, wit PVC

T.b.v. isolatie (mm)	Lengte (m)	Prijs (€/m')	Inhoud (m'/pak)	Voorraad
60	5	*	25	●
80	5	*	25	●
100	5	*	25	●
120	5	*	25	●



Stoelprofiel, wit PVC

T.b.v. isolatie (mm)	Lengte (m)	Prijs (€/m')	Inhoud (m'/pak)	Voorraad
25	5	*	25	●



T-profiel, wit PVC

Lengte (m)	Prijs (€/m')	Inhoud (m'/pak)	Voorraad
5	*	25	●



* Neem contact op met ons sales team voor meer informatie.

Toebehoren

Selthaan®

Eco agrar schroef, wit

T.b.v. isolatie (mm)	Lengte (mm)	Prijs (€/pak)	Aantal (schroeven/pak)	Voorraad
t/m 90 mm	120	*	50	●
t/m 110 mm	140	*	50	●



Eco agrar schroefbit

Prijs (€/stuk)	Voorraad
*	●



* Neem contact op met ons sales team voor meer informatie.

Kooltherm® K8 D

Spouwplaat

Productspecificaties

Eigenschap	Waarde
Omschrijving	resol hardschuim isolatieplaat, aan twee zijden voorzien van een reflecte- rend micro geperforeerd alu meerlagen complex
Thermische geleidbaarheid λ_D (EN 13166:2012+A2:2016)	λ_D -waarde 0,021 W/(m.K)
Standaard afmeting (EN 822:2013)	1200 x 600 mm
Functionele afmeting (EN 822:2013)	1190 x 590 mm
Randafwerking	standaard met sponning rondom
Verpakking	in folie
Milieuprestaties	EPD-KSI-20230168-CBA1-EN, 100mm

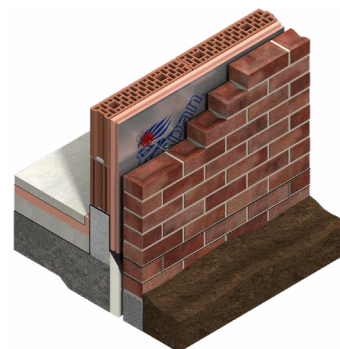

Prijzen

R_D -waarde (m ² .K/W)	Isolatiedikte (mm)	Prijs (€/m ²)	(platen/pak)	Inhoud (m ² /pak)	(pakken/pallet)	Voorraad
2,35	50	€ 39,18	10	7,20	10	●
3,00	63	€ 44,00	8	5,76	10	●
3,50	74	€ 50,06	8	5,76	8	●
4,00	84	€ 56,48	6	4,32	10	●
4,50	95	€ 63,03	5	3,60	10	●
5,00	105	€ 67,61	4	2,88	12	●
5,55	117	€ 69,89	4	2,88	10	●
6,00	126	€ 73,04	4	2,88	10	●
7,00	147	€ 82,44	4	2,88	8	●

Kijk voor toebehoren spouwmuurisolatie, zoals pluggen en ankers, op pagina 18 en 19.

Kooltherm® K8 D Plus

Spouwplaat

Productspecificaties

Eigenschap	Waarde
Omschrijving	resol hardschuim isolatieplaat, aan twee zijden voorzien van een reflecte- rend micro geperforeerd alu meerlagen complex en aan de achterzijde bijkomend voorzien van 20 mm minerale wol
Thermische geleidbaarheid λ_D	λ_D -waarde 0,021 W/(m·K) λ_D -waarde 0,034 W/(m·K) (minerale wol)
Standaard afmeting (EN 822:2013)	1200 x 600 mm
Functionele afmeting (EN 822:2013)	1190 x 590 mm
Randafwerking	standaard met sponning rondom
Verpakking	in folie
Milieuprestaties	EPD-KSI-20230167-CBA1-EN, 100/20mm

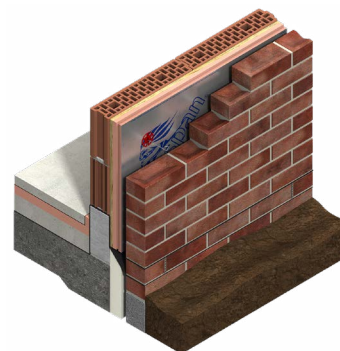

Prijzen

R_D -waarde (m ² ·K/W)	Productdikte* (mm)	Prijs (€/m ²)	(platen/pak)	Inhoud (m ² /pak)	(pakken/pallet)	Voorraad
2,90	50 / 20	€ 49,93	6	4,32	12	-
3,55	63 / 20	€ 54,93	5	3,60	12	-
4,05	74 / 20	€ 60,86	4	2,88	14	-
4,55	84 / 20	€ 67,36	4	2,88	12	-
5,05	95 / 20	€ 73,90	3	2,16	14	-
5,55	105 / 20	€ 78,66	3	2,16	14	-
6,10	117 / 20	€ 81,07	3	2,16	12	-
6,55	126 / 20	€ 84,34	3	2,16	10	-

* Productdikte = Kooltherm® + 20 mm minerale wol

Kijk voor toebehoren spouwmuurisolatie, zoals pluggen en ankers, op pagina 18 en 19.

Therma™ TW50 EUR

Spouwplaat

Productspecificaties

Eigenschap	Waarde
Omschrijving	PIR hardschuim isolatieplaat, twee zijden alu meerlagen complex
Thermische geleidbaarheid λ_D (EN 13165:2012+A2:2016)	λ_D -waarde 0,022 W/(m·K)
Standaard afmeting (EN 822:2013)	1200 x 600 mm
Functionele afmeting (EN 822:2013)	1180 x 580 mm
Randafwerking	tand & groef
Verpakking	in folie
Milieuprestaties	EPD-KIN-20230015-CBD2-EN, 120mm

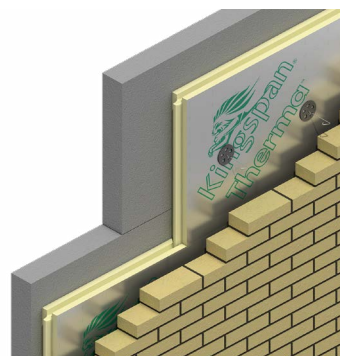

Prijzen

R_D -waarde (m ² ·K/W)	Isolatiedikte (mm)	Prijs (€/m ²)	(platen/pak)	Inhoud (m ² /pak)	(pakken/pallet)	Voorraad
2,25	50	€ 24,86	8	5,76	12	●
2,70	60	€ 27,87	7	5,04	12	●
3,15	70	€ 32,51	6	4,32	12	●
3,70	82	€ 36,82	5	3,60	12	●
4,50	100	€ 41,55	4	2,88	12	●
5,45	120	€ 49,78	3	2,16	14	●
6,35	140	€ 58,26	3	2,16	12	●
7,25	160	€ 67,92	3	2,16	10	-

Kijk voor toebehoren spouwmuurisolatie, zoals pluggen en ankers, op pagina 18 en 19.

Toebehoren

Spouwmuurisolatie

Uni-flexplug

Toepassing: beton, kalkzandsteen en baksteen

T.b.v. isolatie (mm)	Diameter (mm)	Lengte (mm)	Prijs (€/pak)	Aantal (pluggen/pak)	Voorraad
40 t/m 60	8	100	€ 57,83	250	●
60 t/m 80	8	120	€ 63,56	250	●
80 t/m 100	8	140	€ 68,53	250	●
100 t/m 120	8	160	€ 74,09	250	●
120 t/m 140	8	180	€ 80,53	250	●
140 t/m 160	8	200	€ 86,80	250	●



Uni-perfplug

Toepassing: geperforeerde keramische binnenmuurstenen

T.b.v. isolatie (mm)	Diameter (mm)	Lengte (mm)	Prijs (€/pak)	Aantal (pluggen/pak)	Voorraad
80 t/m 100	8	160	€ 81,30	250	●
100 t/m 120	8	180	€ 85,02	250	●
120 t/m 140	8	200	€ 104,18	250	●



Uni-slagspouwanker, 316 OG

Toepassing: Uni-flexplug

Spouwbereik (+/- 15 mm)	Diameter (mm)	Lengte (mm)	Prijs (€/pak)	Aantal (ankers/pak)	Voorraad
115	4	220	€ 103,17	250	●
145	4	250	€ 117,48	250	●
170	4	275	€ 123,75	250	●
195	4	300	€ 136,05	250	●
220	4	325	€ 150,47	250	●



Uni-boorspouwanker, 316 OG

Toepassing: Uni-perfplug

Spouwbereik (+/- 15 mm)	Diameter (mm)	Lengte* (mm)	Prijs (€/pak)	Aantal (ankers/pak)	Voorraad
145	4	250	€ 127,29	250	●
170	4	275	€ 133,63	250	●
195	4	300	€ 153,78	250	●



* Lengte spouwanker = lengte plug + luchtspouw + inlegdiepte buitenblad (45-75 mm)

Toebehoren

Spouwmuurisolatie

Inslaghulpstuk, verzinkt draad

Kleur	Lengte (mm)	Prijs (€/stuk)	Aantal	Voorraad
Groen	215	€ 3,19	1	●
Transparant	235	€ 3,49	1	●



Slagbuis

Lengte* (mm)	Prijs (€/stuk)	Aantal	Voorraad
75	€ 2,24	1	●
105	€ 2,37	1	●

* Maximale lengte = lengte spouwanker – lengte flexplug



Indraaihulpstuk

t.b.v. boorspouwanker

Prijs (€/stuk)	Aantal	Voorraad
€ 20,69	1	●



Kooltherm® K21

Vliesgevelplaat

Productspecificaties

Eigenschap	Waarde
Omschrijving	resol hardschuim isolatieplaat met een damp-doorlatende non-woven glasvezel facer aan de achterzijde en een zwarte geperforeerde alu meerlaagse facer aan de zichtzijde
Thermische geleidbaarheid λ_D (EN 13166:2012+A2:2016)	λ_D -waarde 0,022W/(m-K) (20-39 mm) λ_D -waarde 0,021 W/(m-K) (40 -159 mm)
Standaard afmeting (EN 822:2013)	1200 x 600 mm
Randafwerking	standaard met rechte kanten
Verpakking	in folie



Prijzen

R_D -waarde (m ² ·K/W)	Isolatiedikte (mm)	Prijs (€/m ²)	Inhoud (platen/pak)	Inhoud (m ² /pak)	(pakken/pallet)	Voorraad
0,90	20	€ 31,46	24	17,28	10	●
1,90	40	€ 42,41	12	8,64	10	●
2,85	60	€ 53,21	8	5,76	10	●
3,80	80	€ 64,15	6	4,32	10	●
4,75	100	€ 74,95	5	3,60	10	●
5,70	120	€ 82,38	4	2,88	10	●
6,65	140	€ 92,67	3	2,16	12	●
7,55	159*	€ 100,22	3	2,16	10	●

AlphaCore® Pad

Vliesgevelplaat

Productspecificaties

Eigenschap	Waarde
Omschrijving	een isolatieplaat op basis van microporeuze silica met een hydrofobe kern voor gebruik achter vliesgevels.
Thermische geleidbaarheid λ_D (EN 13166: 2012+A2:2016)	λ_D -waarde 0,020 W/(m·K)
Standaard afmeting (EN 822:2013)	1000 x 600 mm
Randafwerking	standaard met rechte kanten
Verpakking	in folie

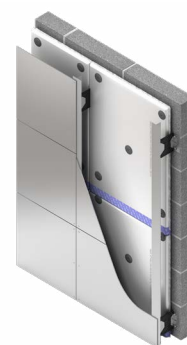

Prijzen

R_D -waarde (m ² ·K/W)	Isolatie-dikte (mm)	Prijs (€/m ²)	Aantal (platen/pak)	Inhoud (m ² /pak)	Voorraad
1,00	20	*	48	28,80	-
1,25	25	*	38	22,80	-
1,50	30	*	32	19,20	-
2,00	40	*	24	14,40	-
2,50	50	*	19	11,40	-

* Prijzen op aanvraag. Neem contact op met ons sales team voor meer informatie

AlphaCore[®] Pure

Vliesgevelplaat

Productspecificaties

Eigenschap	Waarde
Omschrijving	een geavanceerde isolatieplaat op basis van microporeuze silica met een hydrofobe kern voor gebruik in OEM-toepassingen.
Thermische geleidbaarheid λ_D (EN 13166: 2012+A2:2016)	λ_D -waarde 0,020 W/(m·K)
Standaard afmeting (EN 822:2013)	1000 x 600 mm
Randafwerking	standaard met rechte kanten
Verpakking	in folie



Prijzen

R_D -waarde (m ² ·K/W)	Isolatiedikte (mm)	Prijs (€/m ²)	Aantal (platen/pak)	Inhoud (m ² /pak)	Voorraad
1,00	20	*	48	28,80	-
1,25	25	*	38	22,80	-
1,50	30	*	32	19,20	-
2,00	40	*	24	14,40	-
2,50	50	*	19	11,40	-

* Prijzen op aanvraag. Neem contact op met ons sales team voor meer informatie

Kooltherm[®] K12 D

HSB Plaat

Productspecificaties

Eigenschap	Waarde
Omschrijving	resol hardschuim isolatieplaat, aan twee zijden voorzien van een reflecte- rend micro geperforeerd alu meerlagen complex
Thermische geleidbaarheid λ_D (EN 13166:2012+A2:2016)	λ_D -waarde 0,021 W/(m.K)
Standaard afmeting (EN 822:2013)	1200 x 600 mm
Randafwerking	standaard met rechte kanten
Verpakking	in folie
Milieuprestaties	EPD-KSI-20230320-CBA1-EN, 100mm

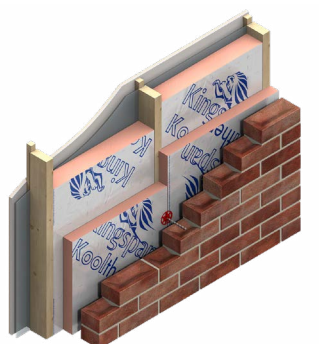

Prijzen 1200 x 600 mm

R_D -waarde (m ² .K/W)	Isolatiedikte (mm)	Prijs (€/m ²)	(platen/pak)	Inhoud (m ² /pak)	(pakken/pallet)	Voorraad
1,90	40	€ 30,59	12	8,64	10	●
2,35	50	€ 36,28	10	7,20	10	●
2,85	60	€ 41,83	8	5,76	10	●
3,30	70	€ 45,04	6	4,32	12	●
3,80	80	€ 49,13	6	4,32	10	●
4,75	100	€ 60,25	5	3,60	10	●
5,70	120	€ 71,99	4	2,88	10	●

Kooltherm[®] K5

Buitengevelplaat

Productspecificaties

Eigenschap	Waarde
Omschrijving	resol hardschuim isolatieplaat, aan twee zijden voorzien van een wit geïmpregneerd glasvlies
Thermische geleidbaarheid λ_D (EN 13166:2012+A2:2016)	λ_D -waarde 0,021 W/(m·K)
Standaard afmeting (EN 822:2013)	1200 x 400 mm
Randafwerking	standaard met rechte kanten
Verpakking	in folie

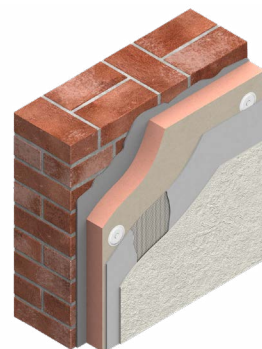

Prijzen

R_D -waarde (m ² ·K/W)	Isolatiedikte (mm)	Prijs (€/m ²)	(platen/pak)	Inhoud (m ² /pak)	(pakken/pallet)	Voorraad
0,95	20	*	18	8,64	18	*
1,40	30	*	12	5,76	18	*
1,90	40	*	14	6,72	12	*
2,35	50	*	11	5,28	12	*
2,85	60	*	10	4,80	12	*
3,30	70	*	8	3,84	12	*
3,80	80	*	7	3,36	12	*
4,25	90	*	6	2,88	12	*
4,75	100	*	6	2,88	12	*
5,70	120	*	5	2,40	12	*
6,65	140	*	4	1,92	12	*
7,60	160	*	3	1,44	15	*
8,55	180	*	3	1,44	12	*
9,50	200	*	3	1,44	12	*

* Systeemprijs en levertijd via de erkende gevelisolatie systeempartners. Neem contact op met ons sales team voor meer informatie.

Kooltherm® K17

Geïsoleerde Gipsplaat

Productspecificaties

Eigenschap	Waarde
Omschrijving	resol hardschuim isolatieplaat, aan één zijde voorzien van een mineraal glasvlies, aan de andere zijde een blank micro geperforeerde alu meerlagen complex met daarop gipskartonplaat
Standaard afmeting (EN 822:2013)	2600 x 1200 mm
Randafwerking	standaard met rechte kanten gipskarton met afgeschuinde kanten (AK)
Verpakking	in folie

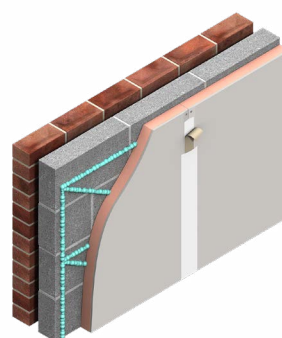

Prijzen

R _D -waarde (m ² ·K/W)	Productdikte* (mm)	Prijs (€/m ²)	(platen/pak)	Inhoud (m ² /pak)	(pakken/pallet)	Voorraad
1,00	20 / 12,5	€ 34,17	12	37,44	1	●
2,40	50 / 12,5	€ 61,60	12	37,44	1	●
3,35	70 / 12,5	€ 69,89	10	31,20	1	●
3,85	80 / 12,5	€ 74,59	8	24,96	1	●
4,30	90 / 12,5	€ 77,92	7	21,84	1	-
4,80	100 / 12,5	€ 82,06	7	21,84	1	●
5,75	120 / 12,5	€ 91,26	6	18,72	1	-

* Productdikte = isolatiedikte + 12,5 mm gipskartonplaat

Kooltherm[®] K20

Betonelement Plaat

Productspecificaties

Eigenschap	Waarde
Omschrijving	resol hardschuim isolatieplaat met vezelvrije kern, aan twee zijden voorzien van een mineraal glasvlies
Thermische geleidbaarheid λ_D (EN 13166:2012+A2:2016)	λ_D -waarde 0,021 W/(m·K)
Standaard afmeting (EN 822:2013)	1200 x 600 mm
Randafwerking	standaard met rechte kanten
Verpakking	in folie

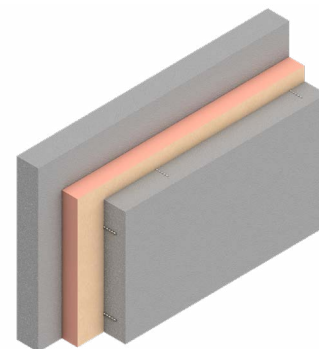

Prijzen

R_D -waarde (m ² ·K/W)	Isolatiedikte (mm)	Prijs (€/m ²)	Inhoud (platen/pak)	Inhoud (m ² /pak)	(pakken/pallet)	Voorraad
0,95	20	€ 19,96	24	17,28	10	●
1,40	30	€ 24,35	16	11,52	10	●
1,90	40	€ 29,66	12	8,64	10	-
2,35	50	€ 34,60	10	7,20	10	●
2,85	60	€ 39,30	8	5,76	10	●
3,30	70	€ 43,63	6	4,32	12	●
3,80	80	€ 48,63	6	4,32	10	●
4,75	100	€ 59,94	5	3,60	10	●
5,70	120	€ 71,56	4	2,88	10	●
6,65	140	€ 82,93	3	2,16	12	●
7,10	150	€ 88,92	4	2,88	8	●
7,55	159	€ 94,23	3	2,16	10	●

* Product niet verkrijgbaar voor distributie.

Kooltherm® K10

Plafondplaat

Productspecificaties

Eigenschap	Waarde
Omschrijving	resol hardschuim isolatieplaat met vezelvrije kern, aan twee zijden voorzien van een wit geïmpregneerd mineraal glasvlies
Thermische geleidbaarheid λ_D (EN 13166:2012+A2:2016)	λ_D -waarde 0,021 W/(m.K)
Standaard afmeting (EN 822:2013)	1200 x 600 mm
Randafwerking	standaard met rechte kanten
Verpakking	in folie



Prijzen

R_D -waarde (m ² .K/W)	Isolatiedikte (mm)	Prijs (€/m ²)	Inhoud (m ² /pak)	Voorraad
1,90	40	€ 29,66	12	-
2,85	60	€ 39,30	8	-
3,80	80	€ 48,63	6	-
4,75	100	€ 59,94	5	-
5,70	120	€ 71,56	4	-

OPTIM-R®

Vloersysteem

Productspecificaties

Eigenschap	Waarde
Omschrijving	Vacuüm isolatieplaat met een micro-poreuze kern, ingesloten in een dun en gasdicht omhulsel
Thermische geleidbaarheid λ_D (EN 12667:2001)	λ_D -waarde 0,007 W/(m·K)
Standaard afmeting (EN 822:2013)	1200 x 600 mm, 1200 x 400 mm, 1200 x 300 mm 600 x 600 mm, 600 x 400 mm, 600 x 300 mm 300 x 300 mm
Randafwerking	standaard met rechte kanten

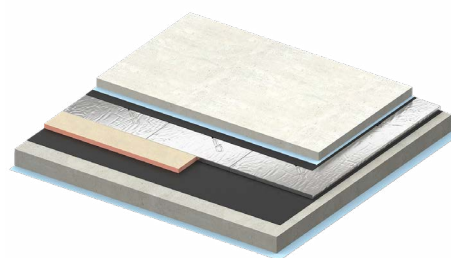

Prijzen

R_D -waarde (m ² ·K/W)	Isolatiedikte (mm)	Prijs (€/m ²)	Voorraad
2,85	20	*	-
3,55	25	*	-
4,25	30	*	-
5,70	40	*	-
7,10	50	*	-

* Prijzen op aanvraag. Neem contact op met ons sales team voor meer informatie.

Kooltherm[®] K3

Vloerplaat

Productspecificaties

Eigenschap	Waarde
Omschrijving	resol hardschuim isolatieplaat, aan twee zijden voorzien van een wit geïmpregneerd mineraal glasvlies
Thermische geleidbaarheid λ_D (EN 13166:2012+A2:2016)	λ_D -waarde 0,021 W/(m.K)
Standaard afmeting (EN 822:2013)	1200 x 600 mm
Randafwerking	standaard met rechte kanten
Verpakking	in folie

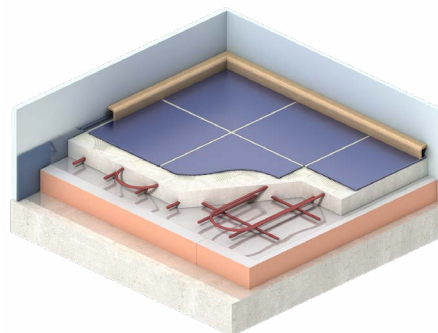

Prijzen

R_D -waarde (m ² .K/W)	Isolatiedikte (mm)	Prijs (€/m ²)	(platen/pak)	Inhoud (m ² /pak)	(pakken/pallet)	Voorraad
0,95	20	€ 19,96	24	17,28	10	●
1,40	30	€ 24,35	16	11,52	10	●
1,90	40	€ 29,66	12	8,64	10	●
2,35	50	€ 34,60	10	7,20	10	●
2,85	60	€ 39,30	8	5,76	10	●
3,30	70	€ 43,63	6	4,32	12	●
3,80	80	€ 48,63	6	4,32	10	●
4,25	90	€ 54,38	4	2,88	14	-
4,75	100	€ 59,94	5	3,60	10	●
5,70	120	€ 71,56	4	2,88	10	●

Therma™ TF70

Vloerplaat

Productspecificaties

Eigenschap	Waarde
Omschrijving	PIR hardschuim isolatieplaat, twee zijden alu meerlagen complex
Thermische geleidbaarheid λ_D (EN 13165:2012+A2:2016)	λ_D -waarde 0,022 W/(m·K)
Standaard afmeting (EN 822:2013)	1200 x 600 mm
Randafwerking	rechte kanten
Verpakking	in folie
Milieuprestaties	EPD-KIN-20230010-CBD2-EN, 120mm

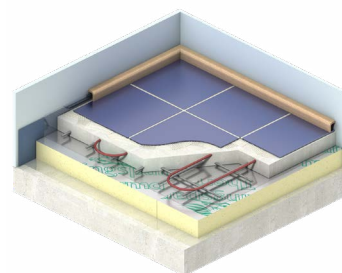

Prijzen

R_D -waarde (m ² ·K/W)	Isolatiedikte (mm)	Prijs (€/m ²)	(platen/pak)	Inhoud (m ² /pak)	(pakken/pallet)	Voorraad
0,90	20	€ 19,41	25	18,00	10	●
1,35	30	€ 21,32	16	11,52	10	●
1,80	40	€ 24,21	12	8,64	10	●
2,25	50	€ 28,00	10	7,20	10	●
2,70	60	€ 31,19	8	5,76	10	●
3,15	70	€ 34,05	7	5,04	10	●
3,60	80	€ 38,66	6	4,32	10	●
4,05	90	€ 43,66	5	3,60	10	-
4,50	100	€ 45,27	4	2,88	12	●

Technische Service

Techline

Onze technische service afdeling biedt uitgebreide ondersteunende diensten, ontworpen om snel en nauwkeurig technisch advies te geven; online, telefonisch via onze Techline of live tijdens een training of presentatie op locatie.

Technische ondersteuning

Onze adviseurs van de technische ondersteuning helpen u met al uw technische vragen over onze producten en toepassingen. Ons support team heeft ook expertise op het gebied van de lokale wetgeving en certificeringsvereisten voor uw project. Daarnaast hebben we de kennis van zaken om thermische berekeningen uit te voeren, condensatierisico's te analyseren, bestekteksten te schrijven, u te voorzien van detailtekeningen voor alle toepassingen en ontwerpen te maken voor afschotdaken en constructies met OPTIM-R® vacuïsolatie.



Ons team van specialisten is opgeleid en uitgerust om hulp te bieden bij de installatie, zowel off-site als on-site.

Ondersteuning op locatie

De specialisten van Kingspan staan klaar om u en uw teams gerichte ondersteuning te bieden op locatie en u te helpen met installatierichtlijnen en bij uitdagingen voor of tijdens de bouw. Tijdens de opstartfase van een bouw- e/o isolatieklus is ons team op locatie beschikbaar voor een opstarttraining om best practises voor installatie en gebruik te bespreken en specifieke aandachtspunten voor de locatie met u door te nemen.



Thermische berekeningen

Wij bieden R- en U-waardeberekeningen conform de huidige bouwvoorschriften, normen en best practises. Hierbij kan een gedetailleerd rapport aangevraagd worden.



De eenvoudigste manier om thermische berekeningen (R- en/of U-waarden) te maken is via de gratis online rekentool op onze website. Is uw constructie opbouw niet te vinden in de online rekentool, neem dan contact op met onze technische service afdeling voor een volledig op maat gemaakte berekening.

Condensatierisicoanalyse

Het is belangrijk om ervoor te zorgen dat het ontwerp van de constructie onderdelen wordt uitgevoerd dusdanig dat interstitiële condensatie zoveel mogelijk wordt vermeden. Is dit niet mogelijk, dan moet een adequate ventilatieoplossing worden voorzien om eventuele condensatie in de constructie af te voeren. Condensatie kan de prestatie van isolatie aanzienlijk verminderen en de constructie beschadigen. Om mogelijke condensatieproblemen inzichtelijk te krijgen, kan onze ervaren technische service afdeling een condensatierisicoanalyse uitvoeren.



Design Service

Onze design service voor afschotdaken voorziet in de meest kosteffectieve oplossingen en zorgt ervoor dat het uiteindelijke dak voldoet aan uw specificaties voor regenwaterafvoer en thermische isolatie. De betrokkenheid van onze experts tijdens dit ontwerpproces zorgt voor kwaliteit, consistentie en betrouwbaarheid van de oplossing.



Onze OPTIM-R® vacuïsolatie wordt geleverd met een ondersteunende installatie design service die zorgt voor een optimale verhouding tussen de OPTIM-R® platen en OPTIM-R® Flex vulstroken.

Kingspan College

Ons team van ervaren experts verzorgt trainingen in installatietechniek, wet- & regelgeving en informeert u en uw team over de laatste ontwikkelingen in de isolatiemarkt inclusief handige tips & tricks. Onze trainingen kunnen op iedere gewenste locatie worden gegeven, zijn praktijkgericht en zorgen ervoor dat de opgedane kennis direct geïmplementeerd kan worden. Tijdens de training is er voldoende ruimte voor vragen en wordt tijd gemaakt om waar nodig specifieke detailleringen uit te werken.



Naleving

Ons team van experts is opgeleid om u te voorzien van gedetailleerde informatie over de lokale voorschriften en wetten die van toepassing zijn op constructies waarin onze producten worden gebruikt.



Op verzoek zorgt ons team ervoor dat u de juiste informatie en richtlijnen ontvangt, zodat u alles in handen heeft om uw projecten conform de lokale wettelijke vereisten uit te kunnen voeren. Bovendien begeleidt ons team u bij de keuze voor het juiste product, inclusief de benodigde certificeringen en goedkeuringen, zodat u aan de nationale of lokale vereisten kunt voldoen of deze zelfs kunt overtreffen.

Servicekosten

Service	Kosten
Levering op een vast tijdstip	€ 60,-
Levering binnen 2 uur tijdvenster	€ 40,-
Levering binnen 4 uur tijdvenster	€ 20,-
Bellen voor levering	€ 5,-
Tijdslot boeken	€ 75,-
Levering met motorwagen	€ 60,-
Levering met kooiaap (kooiaap met verlengde armen op aanvraag)	€ 90,-
Levering met stuuras	op aanvraag
Levering met pompwagen	op aanvraag
Transportkosten	€ 150,-

Algemene leverings- en betalingsvoorwaarden

Algemene leverings- en betalingsvoorwaarden van:

Kingspan Insulation B.V. Gevestigd te 7102 JH Winterswijk aan de Lorentzstraat 1 in Nederland, KvK nr.: 11053542;

Kingspan Insulation N.V. Gevestigd te 2300 Turnhout aan de Visbeekstraat 24 in België, ondernemingsnummer 0876.525.355;

Kingspan Insulation GmbH & Co.KG Gevestigd te 49479 Ibbenbüren aan de Fuggerstrasse 15, in Duitsland, firmanummer HRA 4162.

ART. 1. DEFINITIES

In deze Leverings- en betalingsvoorwaarden wordt verstaan onder:

- **Algemene Voorwaarden:** De hierna volgende Algemene leverings- en betalingsvoorwaarden;
- **Leverancier:** Kingspan Insulation B.V. of Kingspan Insulation N.V. of Kingspan Insulation GmbH & Co.KG;
- **Afnehmer:** Iedere vennootschap of andere rechtspersoon die Producten van de Leverancier afneemt dan wel met wie de Leverancier in onderhandeling is over het sluiten van een overeenkomst;
- **Overeenkomst:** Iedere overeenkomst terzake van de verkoop en levering van Producten door de Leverancier, elke aanvulling of wijziging daarop, alsmede alle rechtshandelingen ter voorbereiding en ter uitvoering van de Overeenkomst;
- **Producten:** Alle door de Leverancier krachtens de Overeenkomst te leveren en / of geleverde goederen of te verlenen en/of verleende diensten.

ART. 2. TOEPASSELIJKHEID VAN DE ALGEMENE VOORWAARDEN EN ORDERBEVESTIGINGEN

1. Alle aanbiedingen van de Leverancier vinden plaats onder toepassing van deze Algemene Voorwaarden, dewelke toepasselijk zijn zowel op de offerte als op de aldus tot stand gekomen Overeenkomst.
2. Door het goedkeuren van de offerte en/of het afsluiten van een Overeenkomst met de Leverancier of diens aangestelde erkent de Afnehmer dat deze Algemene Voorwaarden gelden, met uitsluiting van en voorrang hebbend op eventuele andersluidende door de Afnehmer opgegeven algemene voorwaarden of bedingen. De algemene voorwaarden of bedingen van de Afnehmer maken geen deel uit van de Overeenkomst, tenzij de Leverancier deze voorwaarden of bedingen schriftelijk en onvoorwaardelijk heeft geaccepteerd.
3. Indien in de goedkeuring vanwege de Afnehmer voorbehouden of wijzigingen t.o.v. de offerte van de Leverancier worden geformuleerd, dan komt de overeenkomst pas tot stand indien de Leverancier aan de Afnehmer schriftelijk bevestigt heeft met de geformuleerde voorbehouden of afwijkingen van de offerte in te stemmen.
4. Indien door de Leverancier bij de verkoop van bepaalde Producten met de Afnehmer schriftelijk bijzondere voorwaarden zijn overeengekomen, dan zullen deze bijzondere voorwaarden van de Leverancier prevaleren indien en voor zover deze afwijken van deze Algemene Voorwaarden. Voor het overige blijven deze Algemene Voorwaarden onverminderd van kracht.
5. De Overeenkomst komt slechts tot stand van zodra de Leverancier de bestelling door de Afnehmer schriftelijk heeft bevestigd per orderbevestiging. Bij het ontbreken van een offerte zijn partijen verbonden door de schriftelijke aanvaarding van de bestelling of door de levering of de prestaties.

ART. 3. WIJZIGINGEN AAN DE ALGEMENE VOORWAARDEN OF DE OVEREENKOMST

1. Wijzigingen in de Overeenkomst en afwijkingen van deze Algemene Voorwaarden zullen slechts van kracht zijn indien zij schriftelijk en voorafgaandelijk tussen de Afnehmer en de Leverancier zijn overeengekomen.
2. Elke wijziging in een overeengekomen bestelling moet schriftelijk gebeuren. Dergelijke wijzigingen houden voor de Leverancier het recht in om eenzijdig prijswijzigingen door te voeren en aan te rekenen aan de Afnehmer. Desgevallend heeft de Afnehmer een termijn van zeven kalenderdagen te rekenen vanaf de ontvangst van de prijsaanpassing om de Overeenkomst te ontbinden. Bij gebreke aan kennisgeving van de intentie om de Overeenkomst te ontbinden binnen deze termijn, wordt dit stilzwijgend door de Leverancier beschouwd als een akkoord met de prijsaanpassing. De Afnehmer blijft steeds gehouden tot vergoeding van alle tot dan gemaakte kosten en geleverde prestaties door de Leverancier.

ART. 4. PRIJZEN

1. Behoudens andersluidende uitdrukkelijke en schriftelijke bepaling, zijn aanbiedingen of offertes van de Leverancier vrijblijvend en geldig voor dertig kalenderdagen na datum van dagtekening. Zij kunnen op elk ogenblik worden herzien door de Leverancier tot de schriftelijke aanvaarding van de bestelling door de Afnehmer. Deze aanvaarding gebeurt door het onvoorwaardelijk en voorbehoudloos akkoord van de Afnehmer met alle voorwaarden van de offerte.
2. De in de aanbiedingen en offertes opgegeven prijzen zijn exclusief BTW, in- en uitvoerrechten en eventueel door de overheid te heffen rechten en/of andere belastingen of heffingen. De daarin opgenomen prijzen zijn slechts bindend indien de offertes binnen een termijn van dertig kalenderdagen na datum van dagtekening wordt gevolgd door een order waarbij de offerte, inclusief deze Algemene Voorwaarden, volledig wordt geaccepteerd door de Afnehmer.
3. Indien zich na het tot stand komen van de Overeenkomst en voordat deze volledig is uitgevoerd, wijzigingen voordoen in de kostenfactoren van de Leverancier (waaronder materiaal- en grondstofprijzen, energieprijzen, koersen van valuta, rente kosten, lonen etc.), in de ruimste zin genomen, kunnen deze worden doorgerekend aan de Afnehmer met inachtneming van eventuele wettelijke voorschriften dienaangående, tenzij een en ander door partijen bij de offerte of in een orderbevestiging schriftelijk is uitgesloten.
4. Indien de kostprijsbepalende factoren een verhoging ondergaan nadat een order door de Leverancier is aanvaard, is de Leverancier gerechtigd de daaruit voortvloeiende verhoging van de kostprijs, berekend overeenkomstig de in zijn bedrijf normaal gehanteerde kostprijsberekening, aan de Afnehmer in rekening te brengen.

ART. 5. VERPAKKING EN VERZENDING

1. De Leverancier verbindt zich jegens de Afnehmer om de goederen behoorlijk te verpakken en op zodanige wijze te beveiligen, dat zij bij normaal vervoer hun bestemming in goede staat bereiken, tenzij de aard van de goederen zich daartegen verzet en/of tenzij op uitdrukkelijk verzoek van de Afnehmer van de door Leverancier gebruikelijke verpakking wordt afgezien.
2. Indien er sprake is van aflevering van de Producten door de Leverancier vindt de overdracht van de Producten plaats op het moment dat deze aan de Afnehmer op het afgesproken afleveradres ter beschikking zijn gesteld. Partijen zullen op de Overeenkomst specifiek vermelden welke partij de goederen zal lossen.
3. De Afnehmer verbindt zich ertoe om met het verpakkingsmateriaal om te gaan zoals de milieuvoorschriften dat eisen en de Leverancier aanvaardt ter zake geen enkele aansprakelijkheid.
4. De Producten zullen door de Leverancier bezorgd worden op, dan wel ter bezorging worden verzonden naar de overeengekomen plaats of plaatsen op de wijze als in de order is bepaald of naderhand schriftelijk en in tijdig, met name uiterlijk drie werkdagen voor de datum van aflevering, is overeengekomen.
5. Herbruikbare verpakking wordt door de Leverancier samen met de geleverde Producten afzonderlijk op de factuur in rekening gebracht.
6. Voor verpakking die door of namens de Afnehmer op diens kosten wordt gereturneerd binnen een termijn van veertien kalenderdagen vanaf de ontvangst van de bestelde Producten, zal de Leverancier binnen een redelijke termijn na ontvangst van de verpakking een creditnota opmaken, onder voorbehoud van de staat en volledigheid van de verpakking.

ART. 6. LEVERINGSTERMIJNEN

1. De leveringstermijnen zijn indicatief en binden de Leverancier niet strikt, tenzij uitdrukkelijk schriftelijk

anders is overeengekomen.

2. Indien een leveringstermijn is overeengekomen in de offerte, dan vangt deze termijn aan op de datum waarop de Afnehmer de order heeft bevestigd/geplaatst binnen de in de offerte opgenomen termijn. Indien er voorafgaandelijk geen leveringstermijn werd overeengekomen, vangt de leveringstermijn aan van zodra de Leverancier van zijn eigen leveranciers een orderbevestiging ontvangt voor wat betreft de door de Afnehmer bestelde Producten.
3. Overschrijding van de levertijd en/of de leveringstermijn geeft de Afnehmer in geen geval recht op schadevergoeding. De Afnehmer heeft in dat geval evenmin het recht om zijn contractuele verplichtingen op te schorten of de Overeenkomst te ontbinden, tenzij indien de Leverancier binnen een termijn van dertig kalenderdagen na ontvangst van een schriftelijke ingebrekestelling vanwege de Afnehmer via aangetekende brief niet tot levering zou zijn overgegaan. De Afnehmer blijft het bedrag verschuldigd voor de prestaties die de Leverancier reeds heeft geleverd.
4. De Afnehmer kan dit recht enkel uitoefenen op voorwaarde dat de vertraging niet aan hem toe te schrijven is, met dien verstande dat de opgegeven leveringstermijn wordt opgeschort indien de vertraging in de levering te wijten is aan onvoorziene gebeurtenissen of gevallen van overmacht die de Leverancier of zijn leveranciers zouden treffen.

ART. 7. LEVERING EN RISICO

1. Bij aflevering gaat de eigendom en het risico voor de Producten over naar de Afnehmer, behoudens het gestelde in het volgende lid.
2. Zolang de Afnehmer niet het volledige bedrag van de koopsom met eventueel bijkomende kosten heeft voldaan of daarvoor zekerheid heeft gesteld, behoudt de Leverancier zich de eigendom van de Producten. In dat geval gaat de eigendom pas op de Afnehmer over zodra de Afnehmer aan al zijn verplichtingen jegens de Leverancier heeft voldaan.
3. Ongeacht de in artikel 11 van deze Algemene Voorwaarden opgenomen betalingscondities geldt dat indien er bij de Leverancier gereede twijfel bestaat/ontstaat omtrent de betalingscapaciteit van de Afnehmer, de Leverancier bevoegd is de bezorging en/of (af)levering van de Producten uit te stellen.
4. De Leverancier is voorts gerechtigd om de levering op te schorten indien het uitstaande bedrag aan verkoopfacturen van de Afnehmer hoger is c.q. wordt dan de in zijn geval geldende kredietlimiet.
5. Hogervermelde geldt tot dat de Afnehmer binnen een door Leverancier te bepalen termijn afdoende zekerheid voor de betaling heeft verschaft en/of de openstaande facturen volledig heeft voldaan. Als de Afnehmer hieraan niet binnen de gestelde termijn voldoet, wordt hij geacht in verzuim te zijn. De Leverancier heeft in dat geval recht om de Overeenkomst met de Afnehmer te ontbinden ten laste van de Afnehmer en zijn schade op de Afnehmer te verhalen. De Afnehmer is aansprakelijk voor de door Leverancier door de vertraagde bezorging en/of (af)levering geleden of nog te lijden schade.
6. De Leverancier is gerechtigd om de levering geheel of gedeeltelijk door derden te laten leveren. De Leverancier mag overgaan tot deeleveringen, die elk afzonderlijk kunnen worden gefactureerd aan de Afnehmer. De Leverancier kan voor elke deelevering betaling vooraf eisen. Elke deelevering wordt geacht een afzonderlijke overeenkomst te vormen inzake levering, risico-overdracht en betalingsverplichting.
7. De Producten worden geacht te zijn geleverd en door Afnehmer aanvaard alsmede gaat het risico voor de geleverde Producten over op Afnehmer:
 - a. Bij levering af-fabriek (ex works): gaat het risico over zodra de Producten in of op het vervoermiddel, bestemd voor vervoer van de Producten naar de Afnehmer zijn geladen. Indien levering af-fabriek in een schip wordt verlangd, moet dit uitdrukkelijk schriftelijk worden overeengekomen.
 - b. Bij levering franco werk (al dan niet op afroep): wordt de levering geacht te zijn voltooid en het risico overgedragen zodra de Producten zijn aangevoerd en/of gereed zijn gelost te worden op het werk of magazijn van de Afnehmer, mits de locatie toegankelijk is via een normaal berijdbare weg-dit ter beoordeling van de vervoerder. De lossing dient onmiddellijk na aankomst te geschieden.
8. De Afnehmer draagt de kosten en verantwoordelijkheid voor het lossen van de Producten.
9. Indien op meer dan een door Afnehmer aan te wijzen losplaats moet worden gelost, kan voor iedere meerdere losplaats door de Leverancier tenminste EUR 150,- of een nader door de Leverancier vast te stellen bedrag aan vervoerkosten bij de Afnehmer in rekening worden gebracht.
10. Indien tussen de Leverancier en de Afnehmer is overeengekomen dat Leverancier het transport c.q. vervoer van de Producten verzorgt of laat verzorgen door een derde, dan geldt dat in dat geval het risico van opslag, laden, transport en lossen op de Afnehmer rust. De Afnehmer kan zich tegen deze risico's verzekeren.
11. Behoudens in geval van artikel 13 van deze Algemene Voorwaarden, is de Afnehmer aansprakelijk voor eventuele schade die voortvloeit uit het uitblijven van tijdige lossing of inontvangstneming.
12. De Leverancier is niet aansprakelijk voor directe of indirecte schade ingevolge vertragingen.

ART. 8. ONDERZOEK EN GARANTIE

1. De Afnehmer is gehouden het geleverde op het moment van aflevering te onderzoeken. Daarbij behoort de Afnehmer te onderzoeken of de kwaliteit en kwantiteit van het geleverde overeenstemmen met hetgeen is overeengekomen, althans of deze voldoen aan de eisen die daaraan in het normale handelsverkeer gelden. Klachten over de geleverde Producten dienen te worden geformuleerd binnen de termijn opgenomen in artikel 10 van deze Algemene Voorwaarden.
2. De Leverancier garandeert gedurende de periode van vijf jaar na (af)levering dat de Producten voldoen aan de omschrijving in de productinformatie welke aan de Afnehmer ter beschikking is gesteld. Tenzij uitdrukkelijk daarin anders vermeld, staat de Leverancier niet in voor informatie vermeld in de door derden afgegeven certificaten, welke niet in overeenstemming zijn met de door de Leverancier verstrekte productinformatie.
3. De aansprakelijkheid van de Leverancier is beperkt tot het kosteloos herstel van een gebrekkelijk goed, of tot vervanging van dat goed, of een onderdeel ervan, of restitutie van de koopprijs. Kosten zoals opslag, montage, demontage en overige kosten blijven voor rekening van de Afnehmer en kunnen niet op de Leverancier worden verhaald.
4. De Leverancier is niet tot enige garantie gehouden:
 - indien de Afnehmer niet volledig dan wel niet tijdig voldoet aan zijn verplichtingen uit deze Overeenkomst uit enige andere overeenkomst met de Leverancier.
 - indien de Afnehmer de door de Leverancier geleverde artikelen onvakkundig of onjuist of in strijd met het doel waarvoor de artikelen zijn bestemd, verwerkt, bewerkt of gebruikt of anderszins opgeslagen.
5. Onder deze garantie vallen geen gebreken die geheel of gedeeltelijk een oorzaak vinden in grondstoffen, materiaal of constructies, door de Afnehmer gekozen of aan de Leverancier verplicht opgelegd door enige derde, dan wel als gevolg van de nieuwe regeling van overheidswege.
6. Indien de door de Leverancier verstrekte garantie een zaak betreft die door een derde geproduceerd is, is de garantie beperkt tot hetgeen door de producent van de zaak ervoor wordt verzekerd.

ART. 9. HOEDANIGHEID, KEURING, EN ACCEPTATIE VAN DE PRODUCTEN

1. Indien en voor zover omtrent de hoedanigheid van de te leveren Producten (m.n. over de kwaliteit of de eigenschappen) niets uitdrukkelijk is overeengekomen, kan de Afnehmer slechts aanspraak maken op een hoedanigheid die in overeenstemming is met hetgeen in de handel gebruikelijk is.
2. In geval van afkeuring van de geleverde of af te leveren Producten is de Leverancier gerechtigd herkeuring te verlangen door een door de Leverancier in overleg met de Afnehmer aan te wijzen derde. De Afnehmer zal hieraan zijn volledige medewerking verlenen. De hiervoor te bezigen monsters dienen in aanwezigheid van de Leverancier of diens gemachtigde te worden getrokken en verzonden. De kosten van de in dit artikel bedoelde herkeuring zullen worden gedragen door de in het ongelijk gestelde partij.
3. Bij levering af fabriek (ex works) wordt de aanvaarding van de Producten geacht te hebben plaatsgevonden op het ogenblik van verlading, hetzij op verzoek van, met toestemming van, of namens de Afnehmer. In dit

Algemene leverings- en betalingsvoorwaarden

- geval gaan de risico's en kosten van vervoer over op de Afemer vanaf het moment van verlading.
4. Bij levering franco werk of magazijn geschiedt de aanvaarding van de Producten op het ogenblik van ontvangst ter plaatse. De Afemer, of een door hem aangestelde persoon, dient de levering bij aankomst op het overeengekomen vervoersadres in ontvangst te nemen en het ontvangstbewijs te ondertekenen. Indien een dergelijke ondertekening of expliciete aanvaarding uitblijft bij aankomst, wordt de levering geacht stilzijdend te zijn aanvaard door de enkele aflevering op het overeengekomen adres.

ART. 10. KLACHTEN

1. Klachten dienen te worden geformuleerd binnen de acht kalenderdagen vanaf de levering dan wel in ontvangstneming van de Producten.
2. Een bij aflevering van de Producten verstrekte vrachtbrief, afleveringsbon of soortgelijke document strekt tot bewijs van levering en wordt geacht de hoeveelheid van de Producten juist weer te geven, behoudens tegenbewijs door de Afemer. Het voorgaande geldt onverlet het recht van de Leverancier om op andere wijze dan door overlegging van genoemde documenten de levering te bewijzen. De Leverancier zal na de klacht in de gelegenheid worden gesteld de Producten te controleren; hiervoor zal de Afemer alle medewerking verlenen. Een klacht aangaande Producten die niet door de Leverancier gecontroleerd kan worden, is niet mogelijk.
3. Producten kunnen door de Afemer niet worden geretourneerd zonder toestemming van de Leverancier. Producten die geheel of gedeeltelijk bewerkt of verwerkt zijn alsook Producten op maat kunnen niet worden geretourneerd.
4. Het indienen van een klacht ontslaat de Afemer niet van zijn betalingsverplichting ten opzichte van de Leverancier

ART. 11. BETALING EN ZEKERHEIDSTELLING

1. De prijs omvat, naast de prijs voor de Producten, de kosten van de verpakking, het transport en de afleveringskosten ter plaatse door de Leverancier.
2. Als prijs geldt deze welke van kracht is op het ogenblik van de levering van de Producten.
3. De betaling door de Afemer dient zonder korting of verrekening te geschieden binnen dertig kalenderdagen na factuurdatum op het op de factuur vermelde bankrekeningnummer, tenzij schriftelijk anders is overeengekomen.
4. De Leverancier heeft te allen tijde het recht om gehele of gedeeltelijke vooruitbetaling van de Afemer te vragen of van deze laatste een voldoende zekerheid op naam van de Leverancier te vragen totdat volledige betaling is ontvangen.
5. Facturen dienen gemotiveerd te worden geprotesteerd binnen een termijn van acht kalenderdagen bij aangeekende brief gericht aan het adres van de Leverancier. Gebrek aan geldig en tijdig protest houdt de aanvaarding vanwege de Afemer in van alle facturen, leveringen en verrichte diensten van/door de Leverancier.
6. Het gebrek aan betaling of laattijdige betaling van het geheel of een deel van de factuur – zal van rechtswege en zonder voorafgaande ingebrekestelling – aanleiding geven tot een verhoging van het factuurbedrag met de verwijlinteressen, gelijk aan de rentevoet conform de Wet Betalingsachterstand van 2 augustus 2002, én een forfaitaire schadevergoeding van 10% op de hoofdsom van de openstaande factuur.
7. De Afemer zal in voorkomend geval bijkomend aansprakelijk zijn voor de door de Leverancier geleden schade, onder meer bestaande uit winstderving, de transportkosten, etc.
8. Elke wanbetaling brengt de opeisbaarheid van de openstaande facturen met zich mee.
9. Door de Afemer gedane betalingen strekken steeds eerst ter voldoening van alle verschuldigde rente en kosten en vervolgens van opeisbare facturen en eventuele schulden uit andere hoofde, die het langst openstaan. Ook in het geval dat de Afemer meldt dat de voldoening betrekking heeft op latere facturen of schulden.
10. Eventueel schriftelijk overeengekomen betalingskortingen vervallen indien de betalingen niet binnen de (nader schriftelijk overeengekomen) betalingstermijn zijn ontvangen.

ART. 12. HET EIGENDOMSVOORBEHOUD

1. Alle door de Leverancier afgeleverde Producten blijven eigendom van de Leverancier tot het tijdstip dat de Afemer aan al zijn contractuele verplichtingen uit hoofde van Overeenkomst jegens de Leverancier heeft voldaan. Deze verplichting geldt ook in geval van doorleveren van de Producten.
2. De Afemer is niet gerechtigd de onder het eigendomsvoorbehoud vallende zaken te verpanden, verkopen of feitelijk afleveren (al dan niet in het kader van zijn bedrijfsuitoefening) of aan een derde enig ander recht daarop verlenen zolang de eigendom van de afgeleverde Producten niet op de Afemer is overgegaan.
3. Zelfs in geval van eigendomsvoorbehoud gaan de risico's over op de Afemer van zodra hij de levering ontvangen heeft.
4. De Leverancier is door de Afemer onherroepelijk gemachtigd om, indien de Afemer niet aan de betalingsverplichtingen of enige andere verplichtingen heeft voldaan of dreigt niet te voldoen, zonder voorafgaande kennisgeving de bedrijfsruimte van de Afemer dan wel die van een derde te betreden en al het nodige te verrichten om de aan de Afemer verkochte Producten weer tot zich te nemen.
5. Indien derden beslag leggen op de onder eigendomsvoorbehoud geleverde zaken, dan wel rechten daarop willen vestigen of doen gelden, is de Afemer verplicht de Leverancier uiterlijk binnen twee werkdagen daarvan op de hoogte te stellen en de Leverancier te vrijwaren.
6. Tijdens de duur van het eigendomsvoorbehoud is de Afemer verplicht de onder eigendomsvoorbehoud geleverde zaken in goede staat en in bewaring te houden en te verzekeren en verzekerd te houden tegen brand, ontploffings- en waterschade alsmede tegen diefstal en de polis van deze verzekering op eerste verzoek ter inzage te geven, en elke inbreuk op het eigendomsrecht van de Leverancier te verhinderen.

ART. 13. AANSPRAKELIJKHEID

1. De aansprakelijkheid van de Leverancier is beperkt tot hetgeen door de Leverancier aan de Afemer is gefactureerd ten aanzien van het product en de lading. In elk geval is de schade maximaal beperkt tot het bedrag dat zijn aansprakelijkheidsverzekeraar in desbetreffende geval uitkeert.
2. De Leverancier is niet aansprakelijk voor enige indirecte schade van de Afemer, waaronder mede begrepen immateriële schade, bedrijfs- of milieuschade of gevolgschade.
3. De Leverancier kan, o.m., niet aansprakelijk worden gesteld indien en voor zover:
 - a. de schade is ontstaan door ondeskundig en/of een met de instructies, adviezen, gebruiksaanwijzingen of handelingen van de Leverancier strijdig gebruik en/of bewaring van de geleverde Producten en de Afemer niet aantoonde de mondelinge of schriftelijke instructies, adviezen, gebruiksaanwijzingen of handelingen van de Leverancier wel te hebben nageleefd;
 - b. andere dan zware of opzettelijke fouten of bedrog begaan door de Leverancier, zijn werknemers, medewerkers en/of vertegenwoordigers in het kader van de uitvoering van hun professionele activiteiten;
 - c. de schade is ontstaan door fouten, onvolledigheden of onjuistheden in gegevens, materialen, informatiedragers e.d. die door of namens de Afemer aan de Leverancier zijn vervaardigd en/of voorgeschreven;
 - d. de schade voortvloeit uit een fout van derden;
4. Voor zover de wettelijke garantietermijn niet van toepassing is, dienen eventuele verborgen en zichtbare gebreken onmiddellijk en uiterlijk binnen de 48 uren na de ontdekking ervan schriftelijk door de Afemer aan de Leverancier te worden gemeld. Elke rechtsvordering met betrekking tot verborgen gebreken dient, op straffe van verval, te worden ingesteld binnen een periode van twee maanden na de levering.

5. Iedere melding dient een gedetailleerde beschrijving van het gebrek, alsook detail- en overzichtsfoto's te bevatten.
6. De Leverancier benadrukt dat het herstel van de schade veroorzaakt door de niet-nakoming van een contractuele verbintenis, binnen de wettelijke grenzen exclusief beheerst wordt door de regels van het contractrecht, zelfs wanneer de gebeurtenis die aan de oorsprong ligt van de schade ook een onrechtmatige daad vormt.
7. De Leverancier benadrukt dat het herstel van de schade veroorzaakt door de niet-nakoming van een contractuele verbintenis door een bestuurder (al dan niet statutair benoemd) of werknemer in de zin van de wet van 3 juli 1978 betreffende de arbeidsovereenkomsten van de Leverancier, binnen de wettelijke grenzen, enkel grond is voor een contractuele vordering tegen de hoofdschuldenaar en geen grond voor een buitencontractuele aansprakelijkheidsvordering tegen de hulppersoon, zelfs niet wanneer de gebeurtenis die aan de oorsprong ligt van de schade ook een onrechtmatige daad vormt.
8. De Afemer aanvaardt en erkent dat de Leverancier de excepties en garantiebepalingen die de fabrikant t.a.v. de Leverancier kan inroepen, eveneens aan de Afemer kan tegenwerpen.
9. De Afemer verbindt zich ertoe de Leverancier te vrijwaren voor aanspraken van derden die voortvloeien uit het gebruik van de geleverde Producten of de uitgevoerde werkzaamheden, voor zover deze aanspraken verder gaan dan de aansprakelijkheid van de Leverancier zoals bepaald in deze Overeenkomst, enmits deze aanspraken niet het gevolg zijn van een fout of nalatigheid van de Leverancier.
10. De Leverancier is in geval van het niet (tijdig) nakomen van zijn contractuele verplichtingen slechts, naar keuze van de Leverancier, gehouden tot hetzij (i) het opnieuw leveren van de geleverde Producten, hetzij (ii) een vervanging of herstelling van de geleverde Producten, hetzij (iii) de betreffende levering te crediteren aan de Afemer, hetzij (vi) de Overeenkomst in overleg met de Afemer te annuleren (zonder dat de Afemer aanspraak kan maken op enige schadevergoeding).

ART. 14. OVERMAGHT

1. Indien een geval van overmacht zich voordoet is de Leverancier gerechtigd de Overeenkomst te beëindigen dan wel de leveringstermijn op te schorten voor eenzelfde periode, zonder dat de Afemer aanspraak kan maken op enige schadevergoeding en/of terugbetaling en/of creditering.
2. Als gevallen van overmacht gelden alle omstandigheden die naar redelijkheid en billijkheid tot gevolg hebben dat de nakoming van (een deel van) de Overeenkomst niet van de Leverancier kan worden verlangd, zelfs indien deze is ontstaan nadat de Leverancier zijn verbintenis had moeten nakomen. Onder andere en niet limitatief wordt onder overmacht begrepen: oorlog(sgevaar), terrorisme, oproer, molest; storm-, brand- en, waterschade; onverklaarbare weersomstandigheden, zoals langdurige regenval, vorst, hittegolven, of andere klimatologische omstandigheden die het leveren, verwerken of plaatsen van materialen onmogelijk of ongeschikt maken; staking; bedrijfsbezetting; uitsluiting, in- en uitvoerbelemmeringen; overheidsmaatregelen; defecten aan machinerieën; stroomstoringen of storingen in de levering van energie; externe prijsverhogende omstandigheden; arbeidsongeschiktheid van uitvoerende personeel of ingeschakelde derden; niet (tijdige) levering door een leverancier van de Leverancier; niet/niet tijdige in kennis stelling met betrekking tot de levering door de leveranciers van de Leverancier; fout van derden; etc.
3. De Leverancier zal de Afemer zo spoedig mogelijk van dergelijke omstandigheden op de hoogte brengen.
4. Indien een geval van overmacht van blijvende aard of de leveringstermijn met drie maanden overschrijdt, kan de Afemer de Overeenkomst eenzijdig beëindigen.
5. Indien een geval van overmacht intreedt en de Overeenkomst reeds ten dele is uitgevoerd, doch de resterende levering meer dan drie maanden vertraagd wordt door overmacht, is de Afemer indien gerechtigd om hetzij het reeds afgeleverde gedeelte van de goederen te behouden en de daarvoor verschuldigde koopsom te voldoen, hetzij de Overeenkomst ook voor het reeds uitgevoerde gedeelte als beëindigd te beschouwen onder de verplichting om, voor eigen rekening en risico, hetgeen hem reeds geleverd werd in dezelfde kwaliteit en staat zoals hij deze heeft ontvangen terug te zenden naar de Leverancier.

ART. 15. BEËINDIGING EN OPSCHORTING VAN DE OVEREENKOMST

1. De Leverancier is gerechtigd de nakoming van zijn contractuele verplichtingen op te schorten en/of de Overeenkomst te (doen) ontbinden, indien:
 - a. de Afemer zijn contractuele verplichtingen uit de Overeenkomst niet (volledig) of laattijdig nakomt;
 - b. na het sluiten van de Overeenkomst de Leverancier kennis heeft gekregen van feiten of omstandigheden die voldoende grond geven om te vrezen dat de Afemer de verplichting niet (tijdig) zal nakomen, wat kan worden gemotiveerd door objectieve omstandigheden, zoals betalingsachterstanden of verzuim in de uitvoering van essentiële verplichtingen, insolvabiliteit van de Afemer, een wijziging in de bedrijfsstructuur van de Afemer;
 - c. de Afemer bij het sluiten van de Overeenkomst verzocht wordt om zekerheid te stellen voor de voldoening van zijn contractuele verplichtingen en deze zekerheid uitblijft of onvoldoende is binnen tien kalenderdagen na verzoek van de Leverancier. Zodra de zekerheid is verstrekt, vervalt de opschorting, tenzij de Afemer zijn verplichtingen daardoor onredelijk vertraagt.
2. Partijen zijn gerechtigd de Overeenkomst op te schorten en/of de Overeenkomst te (doen) ontbinden in alle gevallen van overmacht zoals voorzien in artikel 14 van huidige Algemene Voorwaarden.
3. Indien de Afemer afziet van de Overeenkomst voor andere redenen dan deze opgenomen in artikel 14 van deze Algemene Voorwaarden, blijft hij ertoe gehouden om forfaitair 10% van de overeengekomen prijs te betalen, door de Leverancier gebeurlijk te verhogen met 10% voor de gemaakte kosten. Indien de Afemer afziet van de Overeenkomst binnen de 48 uren voorafgaand aan de geplande leveringstermijn en/of afhaling van de goederen, blijft hij ertoe gehouden om forfaitair 50% van de overeengekomen prijs te betalen, door de Leverancier gebeurlijk te verhogen met 10% voor de gemaakte kosten. De Leverancier houdt zich het recht voor om hogere schade te vorderen indien deze boven het vermelde forfait ligt. De Afemer is gehouden iedere meerprijs voortvloeiende uit bijkomende leveringen niet verval in de overeengekomen offertes, bevestigingen en/of bestellingen, ongeacht of deze door de Afemer is gewenst, te vergoeden.

ART. 17. INTELLECTUELE EIGENDOM

1. Onverminderd het bepaalde in deze Algemene Voorwaarden, behoudt de Leverancier zich alle intellectuele eigendomsrechten voor op de door hem geleverde Producten en diensten, waaronder maar niet beperkt tot auteursrechten, merkenrechten, octrooirechten en andere rechten van intellectuele eigendom die hem toekomen op grond van het toepasselijke recht.
2. Het is de Afemer niet toegestaan om veranderingen aan de geleverde Producten aan te brengen, tenzij uit de aard van het geleverde of de Overeenkomst anders blijkt, of tenzij schriftelijk met de Leverancier anders is overeengekomen.
3. De Leverancier behoudt het eigendom van de door hem verstrekte materialen, zoals tekeningen, films, software, etc..., ongeacht of deze aan de Afemer of aan derden ter beschikking of kennis zijn gesteld, tenzij schriftelijk anders is overeengekomen tussen partijen. Alle door Leverancier verstrekte materialen, zoals ontwerpen, adviezen, rapporten, tekeningen, films, schetsen, (elektronische) bestanden, software, databestanden, etc. zijn uitsluitend bestemd voor gebruik door de Afemer en mogen niet zonder voorafgaande toestemming van de Leverancier worden vervoelvuldigd, openbaar gemaakt, of ter beschikking of kennis gesteld van derden.
4. De Afemer verbindt zich ertoe alle verstrekte materialen, documenten, software, ontwerpen en andere informatie die door de Leverancier als vertrouwelijk wordt aangeduid, strikt vertrouwelijk te behandelen.
5. De Afemer verkrijgt geen sub-licentierechten en mag de intellectuele eigendom die door de Leverancier is

Algemene leverings- en betalingsvoorwaarden

- verstrekt niet aan derden overdragen of sub-licentiëren zonder voorafgaande schriftelijke toestemming van de Leverancier.
- Alle ideeën, ontwerpen, verbeteringen, innovaties, of andere intellectuele eigendommen die voortkomen uit de uitvoering van deze Overeenkomst, zullen onmiddellijk en volledig in eigendom zijn van de Leverancier, tenzij schriftelijk anders overeengekomen.
 - Na beëindiging van deze Overeenkomst is de Afnemer verplicht alle verstrekte materialen die intellectuele eigendom van de Leverancier bevatten, terug te geven of te vernietigen, tenzij schriftelijk anders overeengekomen.
 - In geen geval mag de Afnemer producten ontwikkelen en commercialiseren die gebaseerd zijn op de intellectuele eigendom van de Leverancier.
 - De Leverancier behoudt het recht om de kennis die tijdens de uitvoering van de werkzaamheden is verworven voor andere doeleinden te gebruiken, op voorwaarde dat daarbij geen vertrouwelijke informatie of bedrijfsgeheimen van de Afnemer ter kennis van derden worden gesteld.
 - In geval van inbreuk door de (aangestelde van de) Afnemer op de intellectuele eigendomsrechten van de Leverancier, heeft de Leverancier het recht om onmiddellijk alle noodzakelijke juridische stappen te ondernemen, inclusief het eisen van schadevergoeding, het stopzetten van het gebruik van de betreffende materialen en het indienen van een rechtsvordering tegen de Afnemer of derden.
 - De Afnemer is aansprakelijk voor alle schade die voortvloeit uit het onrechtmatig gebruik van de intellectuele eigendom van de Leverancier, inclusief maar niet beperkt tot schade veroorzaakt door verveelvoudiging, openbaarmaking of gebruik van de intellectuele eigendom zonder toestemming.

ART. 18. NIETIGE EN VERNIETIGDE BEPALINGEN

- Indien één of meer bepalingen van deze Algemene Voorwaarden nietig blijken te zijn of door de rechter vernietigd worden, behouden de overige bepalingen van deze Algemene Voorwaarden hun gelding en rechtskracht.
- Partijen zullen over de nietige of vernietigde bepaling(en) overleg voeren teneinde een vervangende regeling te treffen waarbij zoveel als mogelijk het doel en de strekking van de nietige of vernietigde bepaling(en) in acht worden genomen. Deze vervangende regeling laat de overige bepalingen van de Algemene Voorwaarden onverlet.

ART. 19. TOEPASSELIJKE RECHT

- Deze Overeenkomst is onderworpen aan het Belgisch recht. Het Verdrag van de Verenigde Naties inzake internationale koopovereenkomsten van roerende zaken (CISG [Convention of Contracts for the International Sales of Goods] - Weens Koopverdrag) en de bepalingen van het internationaal privaatrecht blijven buiten toepassing voor zover toegestaan onder toepasselijk recht.

ART. 20. GESCHILLEN

- In geval van betwistingen met betrekking tot de Overeenkomst, zullen partijen eerst onderling in overleg treden om tot een oplossing te komen.
- Indien het onmogelijk is gebleken het geschil op te lossen, zal het geschil - behoudens uitdrukkelijk andersluidende dwingende wettelijke bepalingen - worden beslecht door de daartoe exclusief bevoegde rechtbanken van Antwerpen (België).

Laatst gewijzigd: 4 november 2025

Contactdetails

Kingspan Insulation N.V.

Bouwvelven 17
2280 Grobbendonk, België

T: +32 (0) 14 23 60 93

F: +32 (0) 14 42 72 21

E: info@kingspaninsulation.be

www.kingspaninsulation.be

Services



Techline

(technische vragen en berekeningen)

T: +32 (0) 14 800 843

E: techline.be@kingspan.com



Design Service

(legplannen en ontwerpen voor platdak)

T: +32 (0) 14 800 843

E: tapered.be@kingspan.com

De fysische en chemische eigenschappen van de producten van Kingspan Insulation vertegenwoordigen gemiddelde waarden verkregen door testen in overeenstemming met algemeen aanvaarde normen en zijn onderhevig aan standaard toleranties. Kingspan Insulation behoudt zich het recht voor om productspecificaties en diktes zonder voorafgaande kennisgeving te wijzigen.

De informatie, berekeningen, technische details en verwerkingsvoorschriften in enig document of advies worden te goeder trouw gegeven en zijn alleen van toepassing op het gebruik dat de context wordt beschreven. Zij zijn gebaseerd op de aan ons verstrekte informatie. Kingspan Insulation is niet aansprakelijk voor schade in geval van foutieve en/of onvolledig verstrekte informatie. Bovendien garandeert Kingspan Insulation geen bepaald resultaat.

De afbeeldingen in enig document of advies zijn slechts bedoeld om een algemene indruk te geven van het uiterlijk van de producten en tonen een van de verschillende toepassingsmogelijkheden.

Kingspan Insulation garandeert niet dat de getoonde toepassingen in overeenstemming zijn met de geldende (lokale) voorschriften in het land van gebruik, geschikt zijn voor uw doel of het door u beoogde gebruik. Aanbevelingen voor gebruik dienen altijd geverifieerd te worden op geschiktheid en conformiteit met de actuele eisen, specificaties en eventueel van toepassing zijnde wet- en regelgeving. Voor andere toepassingen of gebruiksomstandigheden biedt Kingspan Insulation een technische service afdeling, waarvan advies ingewonnen dient te worden voor toepassingen van Kingspan Insulation producten die niet specifiek beschreven zijn.

Kingspan Insulation geeft geen claims, verklaringen of garanties, hetzij expliciet of impliciet, met betrekking tot het gebruik, de veiligheid, betrouwbaarheid, duurzaamheid en prestaties van al haar producten, tenzij expliciet vermeld. Verder aanvaardt Kingspan Insulation geen enkele aansprakelijkheid voor het gebruik, de veiligheid, betrouwbaarheid, duurzaamheid en prestaties van een van onze producten, tenzij uitdrukkelijk schriftelijk overeengekomen.

Controleer of uw exemplaar van onze literatuur actueel is door contact op te nemen met de marketingafdeling van Kingspan Insulation.

© Kingspan, Kooltherm, K-Roc, Selthaan en het logo van de leeuw zijn geregistreerde handelsmerken van de Kingspan Group plc in België en andere landen. Alle rechten voorbehouden.

TM Therma is een handelsmerk van Kingspan Group plc.



Versie 11 | 05/2026

Scan de QR code of klik [hier](#) voor de meest recente versie van dit document.

